

## Istruzioni di montaggio e manutenzione Mounting and maintenance instruction

Montage et entretien - Montage- und Pflegehinweise - Montaje y mantenimiento  
Raadgevingen voor montage en onderhoud - Instruções de montagem e manutenção  
Инструкция по монтажу и обслуживанию - Navodila za namestitev in vzdrževanje  
inUpute za održavanje i čišćenje - Οδηγίες συναρμολόγησης και συντήρησης  
ontâzas instrucția - Monteerimisjuhised - Montavimo instrukcija - Návod na montáž a údržbu



### Bezdotykový dávkovač mýdla na postavení 350 ml, 83x196x135mm, ABS/bílá

1. Horní víčko
2. Vstupní otvor pro mýdlo/gel
3. LED
4. Tryska pro výstup mýdla
5. Infračervený senzor
6. Tělo dávkovače
7. Protiskluzová základna/příhrádka pro baterie

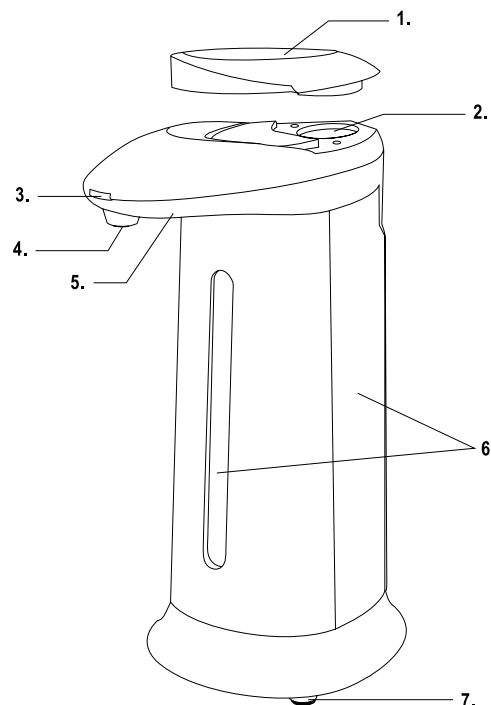

#### 1. INSTALACE A VÝMĚNA BATERIE

- Sejměte kryt na baterie na spodní straně dávkovače.
- Vložte čtyři alkalické baterie „AAA“ (1,5 V) ve správném pořadí, jak je znázorněno v místě pro baterie.
- Zavřete kryt na baterie.

#### 2. NAPLNĚNÍ NÁDRŽKY (350 ml)

- Sejměte horní víčko dávkovače.
- Nalijte tekuté mýdlo (nepoužívejte mýdlo s granulemi nebo pěnu), dezinfekční gel (ne příliš viskózní) nebo krém.
- Umístěte zpět horní víčko dávkovače.

#### 3. POUŽITÍ

- Položte ruku pod trysku před senzor. Jakmile integrovaný infračervený senzor zaznamená, že je pod ním ruka, tekutina začne téct.

#### 4. DÁVKOVÁNÍ

- Tekutina se dávkuje, dokud je ruka pod senzorem. Dávkování probíhá po dobu až 3 sekund, což odpovídá ~ 1,7 ml.

#### TIPY:

- Při prvním použití aktivujte dávkování několikrát, dokud není dávkování nastavené na standardní použití.
- Udržujte víčko nádoby na mýdlo, dezinfekční tekutinu nebo gel vždy uzavřené, aby nedošlo k úniku tekutiny. Pokud potřebujete vyměnit baterie, otočte dávkovač vzhůru nohama.
- Pokud dávkovač nepoužíváte: vyprázdněte nádržku, opláchněte ji vodou a vypusťte vodu tryskou, abyste ji vyčistili, pak vyjměte baterie.

#### DŮLEŽITÉ:

- Nenechávejte dávkovač stát ve vodě, mohlo by dojít k nevratnému poškození elektrických částí dávkovače.
- Dávkovač vždy umístěte ve svislé poloze na pevný povrch.
- Nikdy nemíchejte vodu s tekutým mýdlem, dezinfekčním prostředkem nebo krémem.
- Nikdy nevystavujte dávkovač přímému slunečnímu záření, protože by mohlo dojít k poruše infračerveného senzoru.

#### ÚDRŽBA:

Dávkovač čistěte pouze měkkým hadříkem, navlhčeným trochou vody a jemným čisticím prostředkem, pokud je to nutné. Nikdy nečistěte čisticími prostředky na bázi kyselin, alkalickými prostředky nebo rozpouštědly. V případě náhodného kontaktu s těmito prostředky dávkovač okamžitě opláchněte a osušte. Výrobce nemůže nést odpovědnost za škody způsobené nedodržením uvedených doporučení.

#### ÚDRŽBA A ZÁRUKA

Při dodržení níže uvedených pokynů je na výrobek poskytována záruka 2 roky.

Nepoužívejte pěnové mýdlo a mýdlo s granulemi.

Pravidelně čistěte výstup pro mýdlo, aby byla zajištěna správná funkčnost. Vnitřní pumpičku proplachujte teplou vodou, senzor je nutné několikrát aktivovat.

V případě nepoužívání dávkovače po delší dobu, je nutné dávkovač vyprázdnit.

## Istruzioni di montaggio e manutenzione Mounting and maintenance instruction

Montage et entretien - Montage- und Pflegehinweise - Montaje y mantenimiento  
Raadgevingen voor montage en onderhoud - Instruções de montagem e manutenção  
Инструкция по монтажу и обслуживанию - Navodila za namestitve in vzdrževanje  
inUpute za održavanje i čišćenje - Οδηγίες συναρμολόγησης και συντήρησης  
Montāžas instrukcija - Monteerimisjuhised - Montavimo instrukcija

I

1. Tappo chiusura
2. Bocca di ingresso sapone/gel
3. Led
4. Erogatore
5. Sensore a infrarossi
6. Corpo dosatore
7. Base antiscivolo/comparto batterie

### 1. INSTALLAZIONE E SOSTITUZIONE DELLE BATTERIE

- Rimuovere il coperchio del COMPARTO BATTERIE situato nella parte inferiore del dispenser.
- Inserire le quattro batterie alcaline "AAA" da 1,5V in ordine di "positivo / negativo" come indicato nel vano porta batterie.
- Chiudere il coperchio del COMPARTO BATTERIE.

### 2. RIEMPIMENTO SERBATOIO (350ml)

- Togliere il tappo superiore del dispenser.
- Versare il sapone liquido (NON granulare e NON schiumoso), il gel igienizzante (poco viscoso) o la lozione.
- Mettere il tappo superiore del dispenser.

### 3. UTILIZZO

- Posizionare la mano sotto l'erogatore e davanti al sensore. Il liquido fluirà sul palmo della mano non appena il sensore a infrarossi incorporato rileverà la mano.

### 4. DOSAGGIO

- Eroga fin quando non si toglie la mano, per un massimo di 3 secondi pari a ~1,7ml.

### SUGGERIMENTI:

- Al primo utilizzo si prega di attivare più volte il dosaggio fino a quando il dosaggio sarà normale.
- Tenere sempre chiuso il tappo del serbatoio in cui è presente il sapone liquido o il gel igienizzante per evitare che fuoriesca quando è necessario capovolgere il dispenser per sostituire le batterie scariche.
- Durante i periodi di non utilizzo: o svuotare il serbatoio, lavarlo con acqua, far uscire dell'acqua dall'erogatore per pulire l'ugello; o rimuovere le batterie.

### ATTENZIONE:

- NON immergere il dispenser in acqua per non guastare irreparabilmente le parti elettriche.
- Collocare sempre il dispenser in posizione verticale su un piano di appoggio.
- NON mescolare acqua con sapone liquido, disinfettante o lozione.
- NON esporre il dispenser direttamente alla luce solare intensa, altrimenti si potrebbero causare malfunzionamenti del sensore a infrarossi

### MANUTENZIONE

Pulire l'articolo esclusivamente con un panno morbido inumidito con acqua, con eventuale aggiunta di un detergente neutro. Non usare IN NESSUN CASO sostanze acide, alcaline o solventi. In casi di contatto accidentale con tali prodotti, risciacquare immediatamente e asciugare. Il produttore non risponde di danni causati dal mancato rispetto di queste avvertenze.

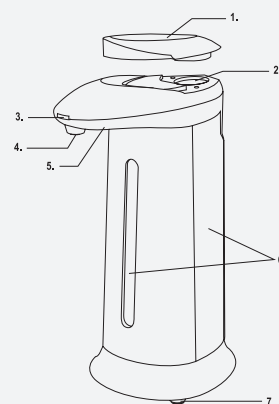

GB

1. Top cover
2. Liquid soap portal
3. Button switch
4. Liquid nozzle
5. Infrared sensor
6. Dispenser body
7. Non-slip base / battery compartment

### 1. BATTERY INSTALLATION AND REPLACEMENT

- Remove the cover from the BATTERY COMPARTMENT on the bottom of the dispenser.
- Insert four "AAA" alkaline batteries (1.5V) in "positive / negative" order, as shown on the battery compartment.
- Close the cover of the BATTERY COMPARTMENT.

### 2. FILLING THE TANK (350ml)

- Remove the dispenser upper cap.
- Pour in the liquid soap (NOT granules OR foam), sanitiser gel (not too viscous) or lotion.
- Place the dispenser upper cap.

### 3. USE

- Place your hand under the nozzle, in front of the sensor. The liquid will pour onto your palm as soon as the incorporated infrared sensor detects your hand.

### 4. DOSAGE

- It dispenses until you remove your hand, for up to 3 seconds, equal to ~1.7ml.

### TIPS:

- When using for the first time, activate the dose function until the dose itself is normal.
- Keep the sanitizing liquid or gel container cap always close, to prevent any leaks. When you need to change the batteries, turn the dispenser upside down.
- When the dispenser is not being used:
  - o empty the tank, rinse it with water and dispense water through the nozzle to clean it; o remove the batteries.

### IMPORTANT

- DO NOT stand the dispenser in water as this could cause irreparable damage to the electrical parts.
- Always place the dispenser so that it is upright on a firm surface.
- NEVER mix water with liquid soap, disinfectant or lotion.
- NEVER expose the dispenser to direct sunlight, as this could cause the infrared sensor to malfunction

### MAINTENANCE

This item should only be cleaned using a soft cloth, moistened with a little water and a mild detergent, if necessary. NEVER clean with acid-based cleansers, alkaline products or solvents. In case of accidental contact with such products, rinse and dry immediately. The manufacturer cannot be held responsible for damage caused through failure to abide by these warnings.

**F**

1. Bouchon de fermeture
2. Orifice d'entrée du savon/gel
3. LED
4. Distributeur
5. Capteur infrarouge
6. Unité doseur
7. Base antidérapante/compartiment piles

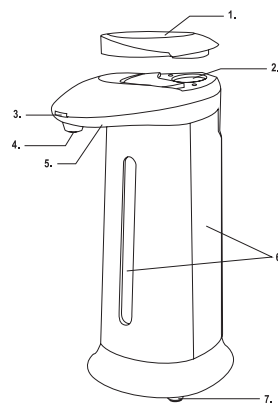

### 1. INSTALLATION ET REMPLACEMENT DES PILES

- Retirer la trappe du LOGEMENT DES PILES situé dans la partie inférieure du distributeur.
- Insérer les quatre piles alcalines "AAA" 1,5V en respectant la polarité comme indiqué dans le logement des piles.
- Fermer la trappe du LOGEMENT DES PILES.

### 2. RECHARGE DU RÉSERVOIR (350 ml)

- Enlever le couvercle supérieur du distributeur.
- Verser le savon liquide (NON granuleux et NON moussant), le gel désinfectant (à faible viscosité) ou la solution.
- Mettre le couvercle supérieur du distributeur.

### 3. UTILISATION

- Glisser la main sous le distributeur face au capteur. Le liquide s'écoulera dans le creux de la main dès que celle-ci aura été détectée par le capteur infrarouge intégré.

### 4. DOSAGE

- Délivre du savon tant que la présence de la main est détectée, pendant 3 secondes maximum, soit ~1,7 ml.

### SUGGESTIONS :

- Lors de la première utilisation, solliciter le capteur à plusieurs reprises jusqu'à obtenir un dosage normal.
- Quand vous retournez le distributeur pour remplacer les piles déchargées, assurez-vous que le bouchon du réservoir de savon liquide/gel désinfectant soit fermé pour éviter que le produit ne s'écoule.
- Pendant les périodes de non-utilisation :
  - o vider le réservoir, le laver à l'eau, laisser l'eau s'écouler du distributeur pour nettoyer la buse ;
  - o Retirer les piles.

### ATTENTION

- Ne pas immerger le distributeur afin d'éviter d'endommager irrémédiablement les parties électriques.
- Placer toujours le distributeur en position verticale sur une surface d'appui.
- NE PAS mélanger l'eau avec du savon liquide ni désinfectant ou solution.
- Ne pas exposer le distributeur à la lumière directe du soleil, cela pourrait entraîner un dysfonctionnement du capteur infrarouge.

### ENTRETIEN

Nettoyer l'article exclusivement à l'aide d'un chiffon doux humide, ajoutant éventuellement un détergent neutre. NE JAMAIS utiliser des substances acides, alcalines ou des solvants. En cas de contact accidentel avec ces produits, rincer immédiatement et sécher. Le fabricant ne répond pas des dommages dérivant du non-respect des présentes instructions.

**D**

1. Verschlussdeckel
2. Einfüllöffnung Seife/Gel
3. LED
4. Spender
5. Infrarotsensor
6. Spenderkorpus
7. Rutschfeste Basis / Batteriefach

### 1. EINLEGEN UND AUSTAUSCHEN DER BATTERIEN

- Den Deckel des BATTERIEFACHS im unteren Teil des Spenders abnehmen.
- Vier Alkali-Batterien "AAA" mit 1,5V einlegen. Dabei auf das Plus- und Minuszeichen im Batteriefach Acht geben.
- Den Deckel des BATTERIEFACHS wieder schließen.

### 2. BEFÜLLEN DES BEHÄLTERS (350 ml)

- Den oberen Deckel des Spenders abnehmen.
- Die Flüssigseife (KEINE Granulatseife und KEINE Schaumseife), das Desinfektionsgel (dünnflüssig) oder die Lotion einfüllen.
- Den oberen Deckel des Spenders wieder anbringen.

### 3. VERWENDUNG

- Die Hand unter den Spender und vor den Sensor halten. Das Fluid fließt auf die Handfläche, sobald der integrierte Infrarotsensor die Hand erfasst.

### 4. DOSIERUNG

- Die Abgabe dauert so lange, bis die Hand zurückgezogen wird, maximal jedoch 3 Sekunden (Menge: ~1,7ml).

### EMPFEHLUNGEN:

- Beim ersten Gebrauch den Spender mehrmals betätigen, bis die Dosierung normal eingestellt ist.
- Der Deckel des Behälters mit der Flüssigseife oder dem Desinfektionsgel sollte immer gut verschlossen sein, damit nichts austreten kann, wenn der Spender umgedreht werden muss, um die leeren Batterien auszutauschen.
- Während eines längeren Nichtgebrauchs:
  - entweder den Behälter leeren, auswaschen und Wasser durch den Spender laufen lassen, um die Düse zu reinigen;
  - oder die Batterien entfernen.

### ACHTUNG

- Den Spender NIE in Wasser tauchen, um die elektrischen Teile nicht irreparabel zu beschädigen.
- Den Spender immer vertikal auf eine Fläche stellen.
- Die Flüssigseife, das Desinfektionsgel oder die Lotion NICHT mit Wasser mischen.
- Den Spender NICHT direkt in die pralle Sonne stellen. Dies könnte die Funktion des Infrarotsensors beeinträchtigen.

### WARTUNG

Der Artikel sollte ausschließlich mit einem in Wasser angefeuchteten, weichen Tuch gereinigt werden. Eventuell kann ein wenig Neutralreiniger hinzugefügt werden. IN KEINEM FALL dürfen saure oder alkalische Mittel bzw. Lösungsmittel verwendet werden. Falls der Artikel versehentlich mit den genannten Mitteln in Kontakt gerät, muss er umgehend gereinigt und getrocknet werden. Der Hersteller haftet nicht für Schäden, die durch eine mangelnde Beachtung dieser Hinweise entstehen.

**E**

1. Tapón de cierre
2. Orificio de entrada jabón/gel
3. Led
4. Boquilla
5. Sensor de infrarrojos
6. Cuerpo del dosificador
7. Base antideslizante / compartimento de las pilas

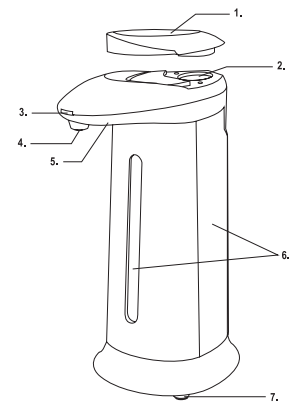

#### 1. INSTALACIÓN Y SUSTITUCIÓN DE LAS PILAS

- Retire la tapa del COMPARTIMIENTO DE LAS PILAS situado en la parte inferior del dosificador.
- Introduzca las cuatro pilas alcalinas "AAA" de 1,5 V respetando la polaridad "positivo / negativo" como se indica en el compartimiento de las pilas.
- Cierre la tapa del COMPARTIMIENTO DE LAS PILAS.

#### 2. LLENADO DEL DEPÓSITO (350 ml)

- Extraiga el tapón superior del dosificador.
- Vierta jabón líquido (NO granulado NI espumoso), gel desinfectante (poco viscoso) o loción.
- Coloque el tapón superior del dosificador.

#### 3. USO

- Coloque la mano debajo del dosificador y delante del sensor. El líquido caerá en la palma de la mano en cuanto el sensor de infrarrojos incorporado la detecte.

#### 4. DOSIFICACIÓN

- Dispensa jabón hasta que no se retira la mano, durante un máximo de 3 segundos, equivalente a ~1,7 ml.

#### RECOMENDACIONES:

- Cuando se utilice por primera vez, active varias veces la dosificación hasta que esta sea correcta.
- Mantenga siempre cerrado el tapón del depósito que contiene jabón líquido o gel desinfectante, para evitar que se salga cuando sea necesario dar la vuelta al dosificador para cambiar las pilas agotadas.
- Cuando no se utilice: vacíe el depósito, lávelo con agua y extraiga el agua del dosificador para limpiar la boquilla; extraiga las pilas.

#### ATENCIÓN

- NO sumerja el dosificador en agua para evitar dañar irreparablemente los componentes eléctricos.
- Coloque siempre el dosificador en posición vertical sobre una superficie de apoyo.
- NO mezcle agua con jabón líquido, desinfectante o loción.
- NO exponga el dosificador directamente a la luz solar intensa, ya que podría causar el funcionamiento incorrecto del sensor de infrarrojos.

#### MANTENIMIENTO

Limpie el artículo exclusivamente con un paño suave humedecido con agua, añadiendo eventualmente un poco de detergente neutro. No utilizar EN NINGÚN CASO sustancias ácidas, alcalinas o solventes. En caso de contacto accidental con dichos productos, enjuagar inmediatamente y secar. El fabricante no tiene ninguna responsabilidad de los daños causados por el no respeto de estas advertencias.

**NL**

1. Afsluitdop
2. Opening voor zeep/gel
3. Led
4. Mondstuk
5. Infrarood sensor
6. Doseringselement
7. Antislip basis / batterijcompartiment

#### 1. INSTALLATIE EN VERVANGING VAN BATTERIJEN

- Verwijder het deksel van het BATTERIJCOMPARTIMENT in het onderste deel van de dispenser.
- Plaats de vier 1,5 V "AAA" alkaline batterijen in "positieve / negatieve" richting zoals aangegeven in het batterijvak.
- Sluit de klep van het BATTERIJCOMPARTIMENT.

#### 2. RESERVOIR VULLEN (350 ml)

- Verwijder de dop aan de bovenkant van de dispenser
- Giet vloeibare zeep (NIET korrelig en NIET schuimend), ontsmettingsgel (dikvloeibaar) of lotion.
- Sluit de dop van de dispenser

#### 3. GEBRUIK

- Plaats uw hand onder de dispenser en voor de sensor. De vloeistof stroomt naar de handpalm zodra de ingebouwde infraroodsensor de hand detecteert.

#### 4. DOSERING

- Geeft zeep af totdat u uw hand weghaalt, gedurende maximaal 3 seconden gelijk aan ~ 1,7 ml.

#### SUGGESTIES:

- Activeer de dosering bij het eerste gebruik meerdere keren totdat de dosering normaal is.
- Houd altijd de dop van het reservoir met de vloeibare zeep of de ontsmettingsgel gesloten om te voorkomen dat deze naar buiten komt wanneer u de dispenser ondersteboven moet draaien om de lege batterijen te vervangen.
- Tijdens een periode dat de dispenser niet gebruikt wordt:
  - o het reservoir legen, wassen met water, en water uit de tuit tappen om het mondstuk schoon te maken;
  - o verwijder de batterijen.

#### LET OP

- Dompel de dispenser NIET onder water om onherstelbare schade aan de elektrische onderdelen te voorkomen.
- Plaats de dispenser altijd verticaal op een steunvlak.
- Meng GEEN water met vloeibare zeep, ontsmettingsgel of lotion.
- Stel de dispenser NIET rechtstreeks bloot aan fel zonlicht, omdat de infraroodsensor defect kan raken.

#### ONDERHOUD

Reinig het artikel alleen met een zachte en vochtige doek. Gebruik hiervoor eventueel een neutraal sopje. Reinig het IN GEEN GEVAL met producten met zuren, alkaline of verduuners. Als het artikel toevallig in aanraking komt met deze stoffen, spoelt en droogt u het onmiddellijk af. De fabrikant is niet aansprakelijk voor de schade die veroorzaakt wordt als u deze voorschriften niet naleeft.

**P**

1. Tapa de atarraxar de fecho
2. Bocal de entrada sabão/gel
3. LED
4. Dispositivo de pulverização
5. Sensor de infravermelhos
6. Corpo dosador
7. Base antiderrapante / compartimento das pilhas

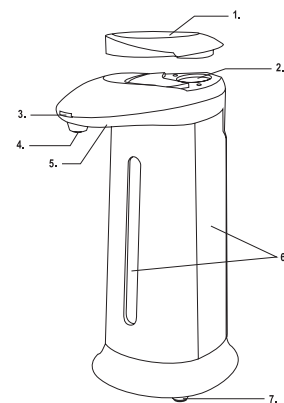

#### 1. INSTALAÇÃO E SUBSTITUIÇÃO DAS PILHAS

- Retirar a tampa do COMPARTIMENTO AS PILHAS localizado na parte inferior do dispensador.
- Inserir as quatro pilhas alcalinas "AAA" de 1,5V na ordem "positivo / negativo", conforme indicado no compartimento das pilhas.
- Fechar a tampa do COMPARTIMENTO DAS BATERIAS.

#### 2. REABASTECIMENTO DO RESERVATÓRIO (350 ml)

- Remover a tampa superior do dispensador
- Deitar o sabão líquido (NÃO granuloso NEM espumoso), o gel desinfetante (pouco viscoso) ou a loção.
- Introduzir a tampa superior do dispensador.

#### 3. UTILIZAÇÃO

- Posicionar a mão sob o dispositivo de pulverização e em frente do sensor. O líquido fluirá para a palma da mão assim que o sensor de infravermelhos incorporado detetar a mão.

#### 4. DOSAGEM

- Pulveriza até que se tire a mão, durante um máximo de 3 segundos igual a ~1,7ml.

#### SUGESTÕES:

- Ao utilizar pela primeira vez, é necessário ativar a dosagem várias vezes até que a dosagem seja normal.
- Manter a tampa do recipiente, onde se encontra o sabão líquido ou o gel higienizante, sempre fechada para que não vaze, quando é necessário inverter o dispensador, para substituir as pilhas gastas.
- Durante os períodos de não utilização:
  - ou despejar o reservatório, lavá-lo com água, drenar a água do dispositivo de pulverização para limpar o bico do injetor;
  - ou tirar as pilhas.

#### ATENÇÃO

- NÃO mergulhar o dispensador em água a fim de evitar danos irreparáveis nos componentes elétricos.
- Colocar sempre o dispensador na posição vertical sobre um plano de apoio.
- NÃO misturar água com sabão líquido, desinfetante ou loção.
- NÃO expor o dispensador diretamente à luz solar intensa, caso contrário, o sensor de infravermelhos poderá causar o respetivo mau funcionamento

#### MANUTENÇÃO

Limpar o artigo exclusivamente com um pano humedecido com água, com a adição eventual de um detergente neutro. Não usar DE MANEIRA NENHUMA substâncias ácidas, alcalinas ou solventes. Em caso de contacto acidental com esses produtos, enxaguar imediatamente e enxugar. O fabricante não responde por danos causados por falta de respeito desses avisos.

**R**

1. Верхняя крышка
2. Впускное отверстие для жидкого мыла/геля
3. Светодиод
4. Дозирующее устройство
5. Инфракрасный датчик
6. Корпус диспенсера
7. Противоскользящее основание/батарейный отсек

#### 1. УСТАНОВКА И ЗАМЕНА БАТАРЕЙ

- Снимите крышку с БАТАРЕЙНОГО ОТСЕКА в нижней части диспенсера.
- Вставьте четыре щелочные батареи типа AAA на 1,5 В, соблюдая полярность, указанную в батарейном отсеке.
- Закройте крышку БАТАРЕЙНОГО ОТСЕКА.

#### 2. НАПОЛНЕНИЕ ЕМКОСТИ (350 мл)

- Выньте верхнюю пробку диспенсера
- Залейте жидкое мыло (НЕ зернистое и НЕ пенящее), дезинфицирующий гель (маловязкий) или лосьон.
- Вставьте верхнюю пробку диспенсера.

#### 3. ИСПОЛЬЗОВАНИЕ

- Поднесите руку под дозатор, перед датчиком. Подача жидкости на ладонь руки начнется сразу же после того, как встроенный инфракрасный датчик считает присутствие руки.

#### 4. ДОЗИРОВКА

- Подача осуществляется до тех пор, пока вы не уберете руку, в течение максимум 3 секунд и в количестве ~1,7 мл.

#### РЕКОМЕНДАЦИИ:

- При первом использовании следует несколько раз активировать дозировку до тех пор, пока она не нормализуется.
- Пробка емкости с жидким мылом или дезинфицирующим гелем всегда должна быть закрытой, чтобы избежать проливания при переворачивании диспенсера для замены разряженных батарей.
- В периоды неиспользования:
  - опорожните емкость, промойте ее водой и прогоните воду через дозатор, чтобы прочистить подающий носик;
  - либо извлеките батареи.

#### ВНИМАНИЕ

- НЕ погружайте диспенсер в воду во избежание неисправимых повреждений электрических компонентов.
- Размещайте диспенсер на опорной поверхности только в вертикальном положении.
- НЕ смешивайте жидкое мыло, дезинфицирующее средство или лосьон с водой.
- НЕ подвергайте диспенсер прямому воздействию интенсивного солнечного света во избежание неисправностей инфракрасного датчика.

#### ОБСЛУЖИВАНИЕ

Чистить изделие только мягкой ветошью, смоченной водой, применяя нейтральное моющее средство. КАТЕГОРИЧЕСКИ ЗАПРЕЩАЕТСЯ использовать кислотные и щелочные средства, а также растворители. В случае контакта с этими веществами рекомендуется незамедлительно промыть изделие водой и высушить. Производитель не несет ответственности за ущерб, нанесенный вследствие несоблюдения этих мер предосторожности.

**SLO**

1. Pokrov za zapiranje
2. Odrprtina za točenje mila/gela
3. Led
4. Pipa
5. Infrardeče tipalo
6. Ogrodje odmerjevalnika
7. Nedrseča podlaga/predal za baterije

**1. NAMESTITEV IN MENJAVA BATERIJ**

- Odstranite pokrov s PREDALA ZA BATERIJE, ki je v spodnjem delu dozirnika.
- Vstavite štiri alkalne baterije "AAA", 1,5 V v smeri "pozitivni/negativni pol", kot je označeno na dnu predala za baterije.
- Zaprite pokrovček PREDALA ZA BATERIJE.

**2. POLNJENJE REZERVOARJA (350 ml)**

- Odstranite zgornji pokrov razdelilnika
- Natočite tekoče milo (NE v zrnu in NE peneče), čistilni gel (malo viskozen) ali losjon.
- Namestite zgornji pokrov razdelilnika.

**3. UPORABA**

- Postavite roko pod pipo dozirnika in pred senzor. Tekočina priteče na dlan, takoj ko vgrajen infrardeči senzor zazna roko.

**4. DOZIRANJE**

- Tekočina izteka, dokler ne odmaknete roke, za največ 3 sekunde, kar je približno 1,7 ml.

**PRIPOROČILA:**

- Prosimo, da ob prvi uporabi večkrat aktivirate doziranje, dokler doziranje ne bo običajno.
- Pokrov posode, v kateri je tekoče milo ali dezinfekcijski gel, naj bo vedno zaprt, s čimer boste preprečili, da bi tekočina iztekla iz razdelilnika, ko ga boste morali obrniti navzgor, da bi zamenjali iztrošene baterije.
- Kadar dozirnika ne uporabljate:
  - izpraznite rezervoar, splaknite ga z vodo, prečrpajte vodo skozi pipo dozirnika, da očistite šobo;
  - ali odstranite baterije.

**POZOR**

- Dozirnika NE potaplajte v vodo, da ne boste nepopravljivo poškodovali električnih delov.
- Dozirniki vedno pokončno postavite na nosilno podlago.
- NE mešajte vode s tekočim milom, razkužilom ali losjonom.
- NE izpostavljajte dozirnika neposredni intenzivni sončni svetlobi, sicer se lahko okvari infrardeči senzor

**VZDRŽEVANJE**

Izdelek čistite izključno z mehko krpo, namočeno z vodo, kateri po potrebi dodate nevtralni detergent. NIKAKOR ne uporabljajte kislih ali alkalnih snovi in topil. V primeru nenamernega stika s temi izdelki, takoj izperite z vodo in osušite. Izdelovalec ne odgovarja za škodo, ki bi nastala kot posledica neupoštevanja teh opozoril.

1. Čep za zatvaranje
2. Ulazni otvor za sapun/gel
3. Dioda LED
4. Raspršivač
5. Infracrveni senzor
6. Tijelo dozatora
7. Neklizajuća baza / odjeljak za baterije

**1. POSTAVLJANJE I ZAMJENA BATERIJA**

- Skinite poklopac ODJELJKA ZA BATERIJE koji se nalazi u donjem dijelu raspršivača.
- Umetnite četiri alkalne baterije „AAA“ od 1,5 V redoslijedom „pozitivno/negativno“ kako je označeno unutar prostora za baterije.
- Zatvorite poklopac ODJELJKA ZA BATERIJE.

**2. PUNJENJE SPREMNIKA (250 ml)**

- Uklonite gornji čep dozatora.
- Ulijte tekući sapun (NE zrnasti i NE pjenasti sapun), gel za dezinfekciju (slabe viskoznosti) ili losion.
- Stavite gornji čep dozatora.

**3. UPORABA**

- Stavite ruku ispod raspršivača i ispred senzora. Tekućina će protjecati na dlan ruke čim se senzorom s infracrvenim svjetlom otkrije ruka.

**4. DOZIRANJE**

- Doziranje do povlačenja ruku, najviše tri (3) sekunde, u količini od oko 1,7 ml.

**PRIJEDLOZI:**

- Tijekom prve uporabe aktivirajte doziranje više puta dok doziranje ne bude normalno.
- Čep spremnika u kojem se nalazi tekući sapun ili higijenski gel uvijek treba biti zatvoren. Tako se sprečava curenje prilikom okretanja dozatora radi zamjene praznih baterija.
- Tijekom razdoblja kada se ne upotrebljava:
  - ili ispraznite spremnik, isperite ga vodom, pustite da voda izađe iz raspršivača kako biste mogli očistiti mlaznicu;
  - ili izvadite baterije.

**PAŽNJA**

- NE uranjajte raspršivač u vodu kako se električni dijelovi ne bi nepovratno pokvarili.
- Uvijek raspršivač postavite u okomiti položaj na površinu za postavljanje.
- NE miješajte vodu s tekućim sapunom, sredstvom za dezinfekciju ili losionom.
- NE izlažite raspršivač izravno jakoj Sunčevoj svjetlosti jer mogu nastati kvarovi senzora s infracrvenim svjetlom

**ODRŽAVANJE**

Čišćenje isključivo mekanom vlažnom krpom, s eventualnim dodatkom neutralnog sredstva za čišćenje. Ne upotrebljavati NI U KOM SLUČAJU kiseline, lužine i otapala. U slučaju doticaja s takvim proizvodima, odmah isprati i osušiti. Proizvođač ne odgovara za štetu prouzročenu ne pridržavanjem ovog upozorenja.

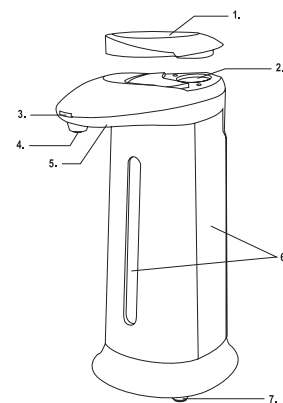
**HR**

1. Čep za zatvaranje
2. Ulazni otvor za sapun/gel
3. Dioda LED
4. Raspršivač
5. Infracrveni senzor
6. Tijelo dozatora
7. Neklizajuća baza / odjeljak za baterije

**1. POSTAVLJANJE I ZAMJENA BATERIJA**

- Skinite poklopac ODJELJKA ZA BATERIJE koji se nalazi u donjem dijelu raspršivača.
- Umetnite četiri alkalne baterije „AAA“ od 1,5 V redoslijedom „pozitivno/negativno“ kako je označeno unutar prostora za baterije.
- Zatvorite poklopac ODJELJKA ZA BATERIJE.

**2. PUNJENJE SPREMNIKA (250 ml)**

- Uklonite gornji čep dozatora.
- Ulijte tekući sapun (NE zrnasti i NE pjenasti sapun), gel za dezinfekciju (slabe viskoznosti) ili losion.
- Stavite gornji čep dozatora.

**3. UPORABA**

- Stavite ruku ispod raspršivača i ispred senzora. Tekućina će protjecati na dlan ruke čim se senzorom s infracrvenim svjetlom otkrije ruka.

**4. DOZIRANJE**

- Doziranje do povlačenja ruku, najviše tri (3) sekunde, u količini od oko 1,7 ml.

**PRIJEDLOZI:**

- Tijekom prve uporabe aktivirajte doziranje više puta dok doziranje ne bude normalno.
- Čep spremnika u kojem se nalazi tekući sapun ili higijenski gel uvijek treba biti zatvoren. Tako se sprečava curenje prilikom okretanja dozatora radi zamjene praznih baterija.
- Tijekom razdoblja kada se ne upotrebljava:
  - ili ispraznite spremnik, isperite ga vodom, pustite da voda izađe iz raspršivača kako biste mogli očistiti mlaznicu;
  - ili izvadite baterije.

**PAŽNJA**

- NE uranjajte raspršivač u vodu kako se električni dijelovi ne bi nepovratno pokvarili.
- Uvijek raspršivač postavite u okomiti položaj na površinu za postavljanje.
- NE miješajte vodu s tekućim sapunom, sredstvom za dezinfekciju ili losionom.
- NE izlažite raspršivač izravno jakoj Sunčevoj svjetlosti jer mogu nastati kvarovi senzora s infracrvenim svjetlom

**ODRŽAVANJE**

Čišćenje isključivo mekanom vlažnom krpom, s eventualnim dodatkom neutralnog sredstva za čišćenje. Ne upotrebljavati NI U KOM SLUČAJU kiseline, lužine i otapala. U slučaju doticaja s takvim proizvodima, odmah isprati i osušiti. Proizvođač ne odgovara za štetu prouzročenu ne pridržavanjem ovog upozorenja.



1. Τάπα κλεισίματος
2. Στόμιο εισόδου σαπουνιού/τζελ
3. Led
4. Δοσομετρητής
5. Αισθητήρας υπερύθρων
6. Σώμα δοσομετρητή
7. Αντιολισθητική βάση / διαμέρισμα μπαταριών

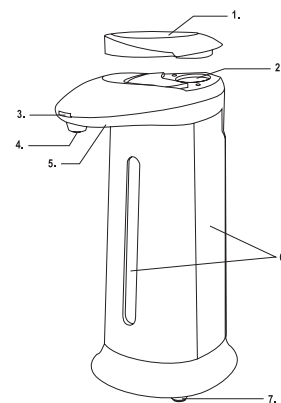

#### 1. ΕΓΚΑΤΑΣΤΑΣΗ ΚΑΙ ΑΝΤΙΚΑΤΑΣΤΑΣΗ ΜΠΑΤΑΡΙΩΝ

- Αφαιρέστε το καπάκι από το ΔΙΑΜΕΡΙΣΜΑ ΜΠΑΤΑΡΙΩΝ που βρίσκεται στο κάτω μέρος του διανομέα.
- Τοποθετήστε τις τέσσερις αλκαλικές μπαταρίες 1.5V "AAA" σε "θετική / αρνητική" σειρά όπως υποδεικνύεται στο διαμέρισμα μπαταριών.
- Κλείστε το καπάκι του ΔΙΑΜΕΡΙΣΜΑΤΟΣ ΜΠΑΤΑΡΙΩΝ.

#### 2. ΓΕΜΙΣΜΑ ΔΟΧΕΙΟΥ (350 ml)

- Αφαιρέστε το άνω κάλυμμα του διανομέα
- Ρίξτε υγρό σαπούνι (ΟΧΙ κοκκώδες και ΟΧΙ αφρώδες), απολυμαντικό τζελ (με χαμηλό ιζώδες) ή λοσιόν.
- Τοποθετήστε το πάνω κάλυμμα του διανομέα.

#### 3. ΧΡΗΣΗ

- Τοποθετήστε το χέρι σας κάτω από το ρυθμιστή και μπροστά από τον αισθητήρα. Το υγρό θα ρέει στην παλάμη του χεριού σας μόλις ο ενσωματωμένος αισθητήρας υπερύθρων εντοπίσει το χέρι σας.

#### 4. ΔΟΣΟΛΟΓΙΑ

- Διανέμει έως ότου τραβήξετε το χέρι σας, για μέγιστο 3 δευτερόλεπτα ίσο με ~ 1,7 ml.

#### ΣΥΜΒΟΥΛΕΣ:

- Όταν χρησιμοποιείτε για πρώτη φορά, ενεργοποιήστε τη δοσολογία αρκετές φορές έως ότου η δοσολογία είναι φυσιολογική.
- Διατηρείτε πάντα κλειστή την τάπα το καπάκι της δεξαμενής στο οποίο υπάρχει το υγρό σαπούνι ή ο αφρός απολύμανσης για να αποφευχθεί η διαρροή του όταν θα πρέπει να γυρίσετε το διανομέα ανάποδα για να αντικαταστήσετε τις εξαντλημένες μπαταρίες
- Σε περιόδους μη χρήσης:
  - ο αδειάστε το δοχείο πλύνετε με νερό, αποστραγγίστε νερό από το στόμιο για να καθαρίσετε το ακροφύσιο. ή αφαιρέστε τις μπαταρίες.

#### ΠΡΟΕΙΔΟΠΟΙΗΣΗ:

- ΜΗΝ βυθίζετε τη συσκευή στο νερό για να αποφύγετε την ανεπανόρθωτη ζημιά στα ηλεκτρικά μέρη.
- Τοποθετείτε πάντα το διανομέα σε κατακόρυφη θέση σε μια επιφάνεια στήριξης.
- ΜΗΝ αναμιγνύετε νερό με υγρό σαπούνι, απολυμαντικό ή λοσιόν.
- ΜΗΝ εκθέτετε το διανομέα απευθείας σε έντονο ηλιακό φως, διαφορετικά ο αισθητήρας υπερύθρων ενδέχεται να δυσλειτουργεί

#### ΣΥΝΤΗΡΗΣΗ

Καθαρίστε τη συσκευή μόνο με ένα μαλακό πανί βρεγμένο με ένα μίγμα ίσης ποσότητας νερού και ουδέτερου απορρηπαντικού. Μην χρησιμοποιείτε ΣΕ ΚΑΜΙΑ ΠΕΡΙΠΤΩΣΗ όξινες, αλκαλικές ή διαλυτικές ουσίες. Σε περίπτωση τυχαίας επαφής με αυτά τα προϊόντα, ξεβγάλετε αμέσως στεγνώστε. Ο κατασκευαστής δεν είναι υπεύθυνος για ζημιές που προκλήθηκαν από ελλιπή τήρηση αυτών των προειδοποιήσεων.



1. Augšējais vāks
2. Ziepju/želejas ieliešanas atvere
3. Gaismas diode
4. Padeves sprausla
5. Infrasarkanais sensors
6. Dozatora korpus
7. Neslidoša pamatne / bateriju nodalījums

#### 1. BATERIJU UZSTĀDĪŠANA UN NOMAIŅA

- Noņemiet BATERIJU NODALĪJUMA vāciņu, kas atrodas dozatora apakšējā daļā.
- Ievietojiet četras 1,5 V "AAA" tipa sārma baterijas pamišus pozitīvā/negatīvā secībā, kā norādīts bateriju nodalījumā.
- Aizveriet BATERIJU NODALĪJUMA vāciņu.

#### 2. TVERTNES UZPILDE (350 ml)

- Noņemiet dozatora augšējo vāciņu
- Ielejiet šķidrās ziepes (BEZ granulām, BEZ putojošām piedevām), dezinfekcijas želeju (ar zemu viskozitāti) vai losjonu.
- Uzstādiet dozatora augšējo vāciņu..

#### 3. IZMANTOŠANA

- Novietojiet roku zem padeves sprauslas un sensora priekšā. Šķidrums izplūst uz plaukstu, tiklīdz iebūvētais infrasarkanais sensors konstatē rokas esamību.

#### 4. DOZĒŠANA

- Padeve tiek nodrošināta, kamēr roka nav novākta, bet ne ilgāk kā 3 sekundes, kas atbilst ~1,7 ml.

#### IETEIKUMI:

- Lietojot ierīci pirmo reizi, aktivizējiet līdzekļa padevi vairākas reizes, līdz deva normalizējas.
- Vienmēr turiet aizvērtā stāvoklī tvirtnes vāciņu, kas satur šķidrās ziepes vai dezinfekcijas želeju, lai izvairītos no to izliešanas, ja dozators jāpagriež otrādi, lai nomainītu izlādējušās baterijas.
- Periodos, kamēr ierīce netiek izmantota:
  - o iztukšojiet tvirtni, noskalojiet to ar ūdeni, izlejiet ūdeni no padeves sprauslas, lai to notīrītu;
  - o izņemiet baterijas.

#### UZMANĪBU

- NEIEGREMDĒJIET dozatoru ūdeni, jo pretējā gadījumā elektriskās detaļas tiks neatgriezeniski sabojātas.
- Vienmēr novietojiet dozatoru vertikālā stāvoklī uz atbalsta virsmas.
- NEJAUCIET ūdeni ar šķidrām ziepēm, dezinfekcijas līdzekli vai losjonu.
- NEPAKĻAUJIET dozatoru tiešu intensīvu saules staru iedarbībai, pretējā gadījumā infrasarkanā sensora darbībā var rasties traucējumi

#### TEHNISKĀ APKOPE

"Tīriet izstrādājumu tikai ar mikstu drāniņu, kas samitrināta ar ūdeni, nepieciešamības gadījumā pievienojot neitrālu tīrīšanas līdzekli. NEKĀDĀ GADĪJUMĀ neizmantojiet skābus vai sārmains līdzekļus vai šķīdinātājus. Ja nejauši nonācāt saskarē ar šādiem līdzekļiem, nekavējoties izskalojiet un noslaukiet. Ražotājs neuzņemas atbildību par bojājumiem, kas radušies šo brīdinājumu neievērošanas dēļ."



EE

1. Sulgemiskork
2. Seebi/geeli sisselaskeava
3. Led
4. Jaotur
5. Infrapunaandur
6. Dosaatori korpus
7. Libisemisvastane alus / patareipesa

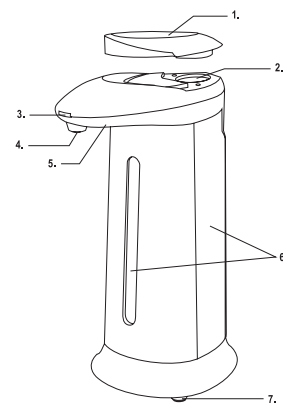

### 1. AKUDE PAIGALDAMINE JA VAHETAMINE

- Eemaldage jaoturi alumises osas asuva AKUPESA kate.
- Sisestage neli 1,5 V AAA-leelispatareid sellises positiivses/negatiivses suunas, nagu on näidatud akupesal.
- Sulgege AKUPESA kate.

### 2. PAAGI TÄITMINE (350 ml)

- Eemaldage dosaatori ülemine kork.
- Täitke vedelseebi (MITTE teralise ja MITTE vahutava), desinfitseerimisgeeli (kergelt viskoosse) või ihupiimaga.
- Pange dosaatori ülemine kork tagasi peale.

### 3. KASUTAMINE

- Pange käsi jaoturi alla ja anduri ette. Vedelik voolab peopesale kohe, kui sisseehitatud infrapunasensor on käe tuvastanud.

### 4. DOSEERIMINE

Väljutab kuni käe eemaldamiseni, kõige rohkem 3 sekundit ja koguses ~1,7 ml.

### NÄPUNÄITED:

- Esimesel kasutamisel doseerige mitu korda nii kaua, kuni doos on muutunud normaalseks.
- Hoidke vedelseebi või desinfitseerimisgeeli sisaldava anum kork alati kindlalt kinni, et vedelik ei saaks väljuda, kui dosaator tühjade patareide asendamiseks ümber keeratakse.
- Mittekasutamise ajal:  
või tühjendage anum, peske seda veega, laske otsiku puhastamiseks jaoturist vesi välja;

### TÄHELEPANU

- ÄRGE kastke jaoturit vette, et selle elektrilised osad pöördumatult ei kahjustuks.
- Paigutage jaotur tugipinnal alati vertikaalsesse asendisse.
- ÄRGE segage vett vedelseebi, desinfitseerimisvahendi ega ihupiimaga.
- ÄRGE pange jaoturit otse tugeva päikesevalguse kätte, sest vastasel juhul võib infrapunasensoris tekkida talitlushäireid

### HOOLDUS

"Puhastage toodet ainult pehme ja veega niisutatud lapiga, lisades vajadusel neutraalset pesuvahendit. ÄRGE KASUTAGE MINGIL JUHUL happelisi või leeliselisi aineid ega lahusteid.

Juhusliku selliste toodetega kokkupuutumise korral loputage ja kuivatage pinda kohe. Tootja ei vastuta nende hoiatuste eiramise tagajärjel tekkinud kahjude eest."

LT

1. Uždarymo dangtelis
2. Muilo arba gelio įleidimo anga
3. Šviesos diodas
4. Purkštukas
5. Infraraudonųjų spindulių jutiklis
6. Dalytuvo korpusas
7. Atsparus slydimui pagrindas / baterijų skyrius

### 1. BATERIJŲ MONTAVIMAS IR KEITIMAS

- Nuimkite BATERIJŲ SKYRIAUS dangtelį, esantį dalytuvo apatinėje dalyje.
- Įdėkite keturias 1,5 V AAA šarmines baterijas pagal teigiamą ir neigiamą polių, kaip nurodyta baterijų skyriuje.
- Uždarykite BATERIJŲ SKYRIAUS dangtelį.

### 2. BAKELIO PILDYMAS (350 ml)

- Nuimkite viršutinį dalytuvo dangtelį
- Supilkite skystą muilą (NEGRANULIUOTĄ ir NEPUTOJANTĮ), dezinfekavimo gelį (neklampų) arba losjoną.
- Uždėkite viršutinį dalytuvo dangtelį.

### 3. NAUDOJIMAS

- Padėkite ranką po dalytuvu, prieš jutiklį. Skystis tekės į delną, kai tik įmontuotas infraraudonųjų spindulių jutiklis aptiks jūsų ranką.

### 4. DOZAVIMAS

- Skystis teka, kol nepatraukiate rankos, ne ilgiau kaip 3 sekundes, apie 1,7 ml dozėmis.

### PATARIMAI:

- Naudodami pirmą kartą, keletą kartų suaktyvinkite dozavimą, kol dozė bus normali.
- Visada laikykite bakelio, kuriame yra skysto muilo ar dezinfekavimo gelio, dangtelį uždarytą, kad muilas ar gelis neištekėtų, kai dalytuvą apversite, keisdami išsikrovusias baterijas..
- Nenaudojimo laikotarpiams:  
ištuštinkite bakelį, išplaukite jį vandeniu, išleiskite vandenį iš dalytuvo, kad išvalytumėte purkštuką; arba išimkite baterijas.

### ATSARGIAI

- NEMERKITE dalytuvo į vandenį, nes galite nepataisomai pažeisti elektrines dalis.
- Visada statykite dalytuvą vertikaliai ant atraminio paviršiaus.
- NEMAIŠYKITE vandens su skystu muilu, dezinfekavimo priemone ar losjonu.
- NESTATYKITE dalytuvo vietoje, kurioje šviečia tiesioginiai saulės spinduliai, nes gali sugesti infraraudonųjų spindulių jutiklis.

### PRIEŽIŪRA

Šį gaminį valykite tik minkštu audiniu, sudrėkintu nedideliu kiekiu vandens ir, jei reikia, švelniu plovikliu. NIEKADA nevalykite rūgštinėmis valymo priemonėmis, šarminiais produktais ar tirpikliais. Atsitiktinio sąlyčio su tokiais produktais atveju nedelsdami nuplaukite ir nusausinkite pažeistą vietą. Gamintojas neprisiima atakomybės už žalą, patirtą nesilaikant šių įspėjimų.



## Pulizia e garanzia/Cleaning and guarantee

Nettoyage et garantie - Reinigung und Garantie - Limpieza y garantía - Schoonmaak en garantie

Limpeza e garantia - Уборка и гарантия - Čišćenje in garancija - Čišćenje i jamstvo

Καθαρίσιμα και εγγύηση - Puhastamine un garantija - Puhastus ja garantii - Valymas ir garantija

- I** Il prodotto è garantito per 2 anni se vengono osservate le istruzioni d'uso sotto indicate.
- Utilizzare sapone NON granulare, NON schiumoso.
  - Pulire regolarmente il foro di uscita del sapone per evitarne l'occlusione, pulire la pompa interna utilizzando acqua calda e attivando più volte il sensore.
  - In caso di prolungato inutilizzo, pulire il serbatoio sapone.
- GB** The product is guaranteed for 2 years if the instructions detailed below are not followed.
- Use NON-granular, NON-foamy soap.
  - Regularly clean the soap outlet to prevent obstructions clean the inner pump with hot water activate the sensor several times.
  - In case of prolonged inactivity, clean the soap container.
- F** Le produit est garanti pendant deux ans si vous suivez les instructions suivantes.
- Ne PAS utiliser de savon contenant des microgranules NI de savon moussant.
  - Nettoyer régulièrement orifice de sortie du savon pour prévenir toute obturation, nettoyer la pompe interne à l'eau chaude et activer le capteur à plusieurs reprises.
  - En cas de non-utilisation prolongée, nettoyer le réservoir de savon.
- D** Dieser Artikel hat 2 Jahre Garantie, wenn folgende Hinweise beachtet werden.
- Verwenden Sie Seife, die NICHT körnig und NICHT schaumig ist.
  - Reinigen Sie regelmäßig die Auslassöffnung der Seife um eine Verstopfung zu vermeiden, reinigen Sie die interne Pumpe mit heißem Wasser und aktivieren Sie den Sensor mehrmals.
  - Bei längerem Nichtgebrauch den Seifenbehälter reinigen.
- E** Este producto tiene una garantía de 2 años, si se siguen las instrucciones para su uso.
- NO utilizar jabón granulado NI espumoso.
  - Limpiar con frecuencia el orificio de salida del jabón para evitar que se obstruya, limpiar la bomba interna con agua caliente activando varias veces el sensor.
  - En caso de que no se utilice durante un tiempo prolongado, limpiar el depósito del jabón.
- NL** Het product heeft een garantie van 2 jaar als de onderstaande gebruiksinstructies worden nageleefd:
- Gebruik zeep die NIET korrelig is en NIET schuimt.
  - Reinig regelmatig de zeepopening om verstopping te voorkomen, reinig de interne pomp met warm water en activeer de sensor meerdere keren.
  - In geval van langdurige inactiviteit het zeepreservoir reinigen.
- P** O produto tem uma garantia de 2 anos se forem observadas as instruções de utilização seguintes:
- Não utilize sabão em pó ou que faça espuma.
  - Limpe regularmente a abertura do sabão para evitar obstruções, limpe o bombeador interno com água quente ativando o sensor diversas vezes.
  - Caso o produto não seja usado durante um longo período de tempo, limpe o depósito de sabão.
- R** Гарантия на изделие составляет 2 года при соблюдении указанных ниже правил использования.
- Используйте НЕ зернистое, НЕ пенящее мыло.
  - Во избежание закупоривания регулярно очищайте выходное отверстие подачи мыла; для очистки внутренней помпы используйте горячую воду и несколько раз активируйте датчик.
  - В случае длительного неиспользования очистите емкость для мыла.
- SLO** Izdelek ima dve leti garancije, če upoštevate spodaj navedena navodila za uporabo.
- uporabljajte NE-granulatno, NE-peneče milo;
  - redno čistite izhodno odprtino za milo, preprečite zamašitev odprtine, s toplo vodo očistite notranjo črpalko in večkrat aktivirajte senzor;
  - v primeru dolgotrajne neuporabe očistite posodo za milo.
- HR** Jamstvo za proizvod traje dvije godine ako se pridržavate ispod navedenih uputa.
- NE upotrebljavajte zrnasti ili pjenasti sapun.
  - Redovito čistite izlazni otvor sapuna kako biste izbjegli začepljenje, očistite unutrašnju pumpu vrućom vodom i nekoliko puta aktivirajte senzor.
  - ko duže vremena ne budete upotrebljavali proizvod, očistite spremnik sapuna.
- GR** Το προϊόν εγγυάται για 2 χρόνια αν τηρούνται σχολαστικά οι παρακάτω οδηγίες.
- Χρησιμοποιήστε ΜΗ κοκκώδες, ΜΗ αφρώδες σαπούνι.
  - Καθαρίστε τακτικά την οπή εξόδου του σαπουνιού ή του gel για να αποφύγετε την απόφραξη, καθαρίστε την εσωτερική αντλία χρησιμοποιώντας ζεστό νερό και ενεργοποιώντας τον αισθητήρα αρκετές φορές.
  - Σε περίπτωση παρατεταμένης μη χρήσης, καθαρίστε το δοχείο σαπουνιού ή gel.
- LV** Izstrādājumam tiek piedāvāta 2 gadu garantija, ja tiek ievēroti turpmāk izklāstītie lietošanas norādījumi.
- Izmantojiet ziepes BEZ granulām, BEZ putojošām piedevām.
  - Regulāri tīriet ziepju padeves atveri, lai izvairītos no aizsērējuma, notīriet iekšējo pumpi, izmantojot karstu ūdeni un vairākas reizes aktivizējot sensoru.
  - Ja izstrādājums ilgstoši netiek izmantots, notīriet ziepju tvertni.
- EE** Tootele kehtib 2-aastane garantii, kui on järgitud alltoodud kasutusjuhendit.
- Kasutage MITTETERALIST ja MITTEVAHUTAVAT seepi.
  - Puhastage korrapäraselt seebi või geeli väljalaskeava, et vältida selle ummistumist ja puhastage sisemist pumpa kuuma veega ning andurit mitu korda aktiveerides.
  - Pikaajalise mittekasutamise korral puhastage seebipaak.
- LT** Gaminiui taikoma 2 metų garantija, jei laikomasi toliau nurodytų naudojimo instrukcijų.
- Naudokite NEGRANULIUOTĄ, NEPUTOJANTĮ muilą.
  - Reguliariai valykite muilo išleidimo angą, kad ji neužsikimštų, vidinį siurbimo įtaisą plaukite karštu vandeniu, keletą kartų aktyvuodami jutiklį.
  - Jei ilgai nenaudojate, išvalykite muilo bakelį.